



DIODIS

СВЕТОДИОДНАЯ
ПРОДУКЦИЯ

АРХИТЕКТУРНАЯ СЕРИЯ



СОДЕРЖАНИЕ

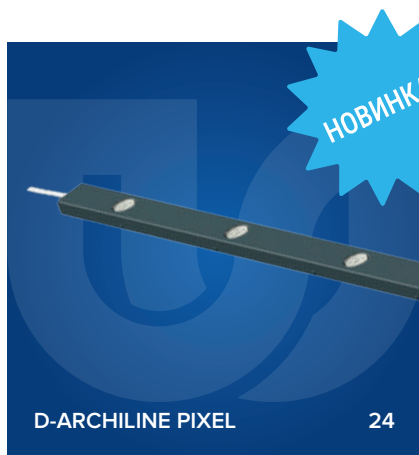
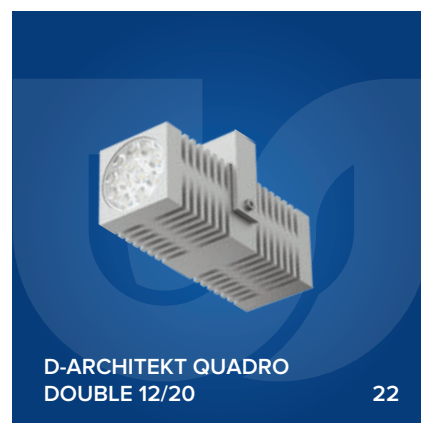

НОВИНКА!

О КОМПАНИИ

Наша миссия - создавать надёжные инновационные решения в сфере профессионального освещения.

Мы работаем и развиваемся для того, чтобы ваша Компания ежедневно достигала своих целей и добивалась поставленных результатов. Мы **сотрудничаем с проверенными поставщиками** и ведём политику **открытого доверительного бизнеса**. Годами создававшееся внутреннее устройство и внешняя организация процессов Компании, позволят вам **быть уверенными в качестве** светотехнической продукции.



НАРУЖНОЕ ОСВЕЩЕНИЕ: УЛИЧНОЕ И АРХИТЕКТУРНОЕ

Делаем освещение дорог и улиц, парков, скверов, площадей, памятников, фасадов жилых и нежилых зданий, церквей и мечетей.



ВНУТРЕННЕЕ ОСВЕЩЕНИЕ: ПРОМЫШЛЕННОЕ, ТОРГОВОЕ, ОФИСНОЕ, ИНТЕРЬЕРНОЕ

Помогаем снизить энергопотребление торговым и производственным организациям, спортивным объектам, школам, больницам, офисам и т.д.

DIODIS



О СЕРИИ

Архитектурные светильники используются везде, где есть необходимость совместить **функциональность света и уникальность дизайна.**

Главной задачей данной серии является максимально эффективное визуальное подчеркивание достоинств объекта, в темное время суток.

Объектами архитектурного освещения могут быть фасады и конструктивные элементы зданий, фонтаны, памятники, статуи, монументы и другие сооружения.

D-ARCHILINE TUBE 25/32

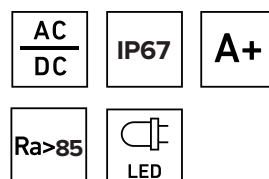

Мощность, Вт	4,5/9/18/27/44/54 - 7,5/15/30/44/75/90
Световой поток, Лм	450/900/1800/2700/4400/5400 - 750/1500/3000/4400/7500/9000
Эффективность, Лм/Вт	100
Цв. температура, К	3000/4000/5000/6500
Цветопередача, Ra	85
Степень защиты	IP67
КСС	Д120
Климат. исполнение	УХЛ1
ВхДхШ, мм	28/38x280/530/1030/1530/2530/3030x28/38
Масса, кг	0,07/0,125/0,25/0,375/0,625/0,75 - 0,085/0,17/0,34/0,5/0,83/1
Гарантия	5 лет
Срок службы	> 100 000 часов

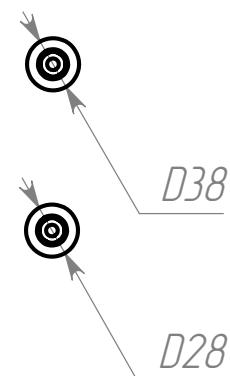
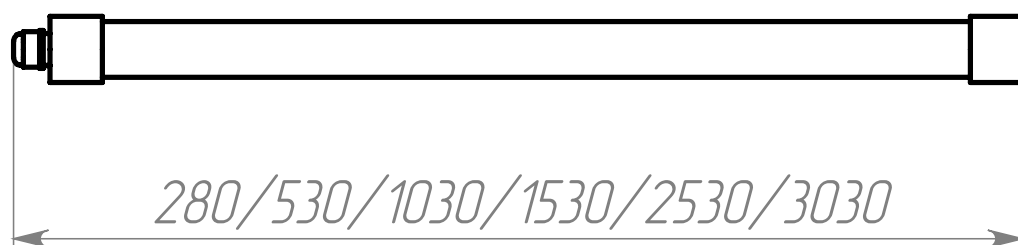
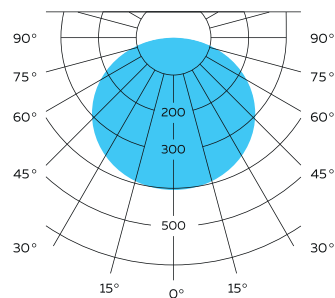



АРХИТЕКТУРНАЯ ПОДСВЕТКА СПА-КОМПЛЕКСА «LUCIANO»
г. КАЗАНЬ, РОССИЯ

D-ARCHILINE GRUNT 7

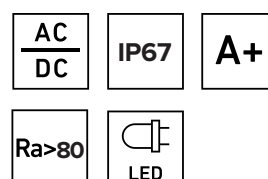

Мощность, Вт

7

КСС

КОСОСВЕТ/Г30/Г30/К10

Световой поток, Лм

700

Климат. исполнение

УХЛ1

Эффективность, Лм/Вт

100

ВхДхШ, мм

77x300x89

Цв. температура, К

3000/4000/5000/RGB

Масса, кг

1,5

Цветопередача, Ra

80

Гарантия

5 лет

Степень защиты

IP67

Срок службы

> 100 000 часов

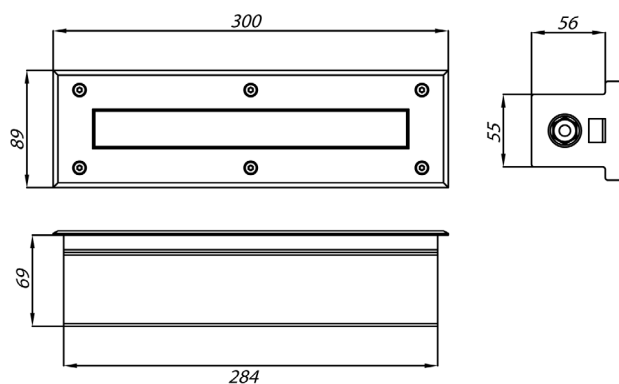
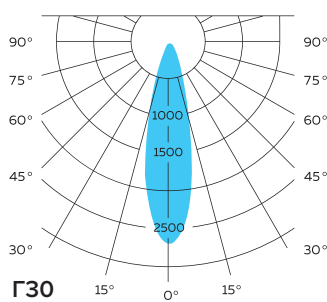
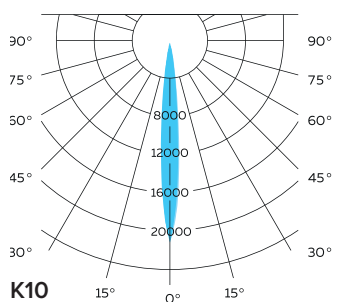
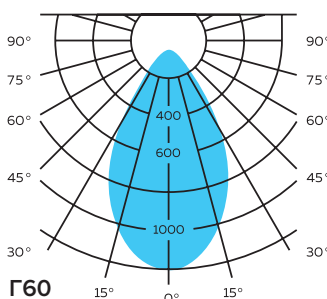
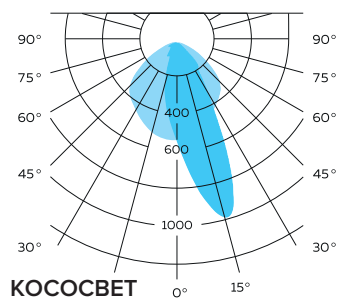



ГРУНТОВАЯ ПОДСВЕТКА ПАМЯТНИКА ВОЕННОМУ ИСТРЕБИТЕЛЮ
г. КЫШТЫМ, РОССИЯ

D-ARCHILINE GRUNT 12

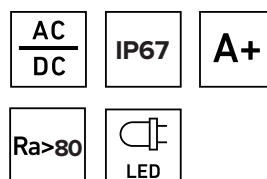

Мощность, Вт

12

КСС

КОСОСВЕТ/Г30/Г30/К10

Световой поток, Лм

1200

Климат. исполнение

УХЛ1

Эффективность, Лм/Вт

100

ВхДхШ, мм

91x180x180

Цв. температура, К

3000/4000/5000/RGB

Масса, кг

2

Цветопередача, Ra

80

Гарантия

5 лет

Степень защиты

IP67

Срок службы

> 100 000 часов

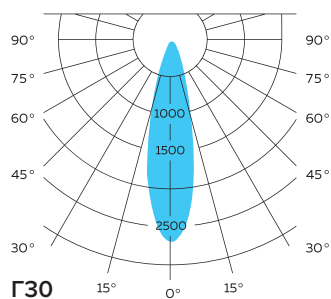
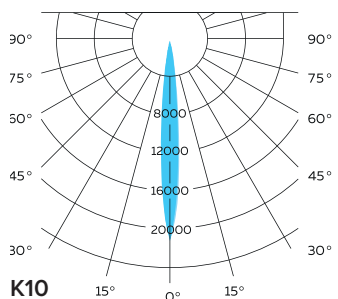
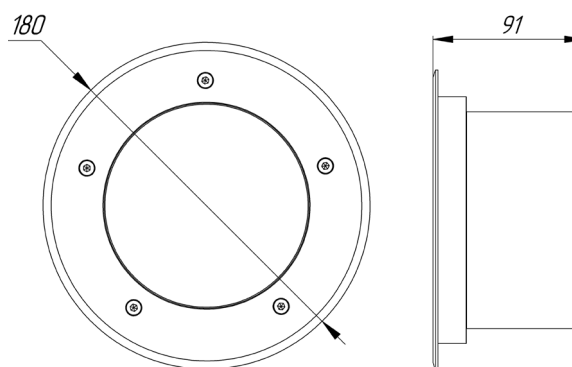
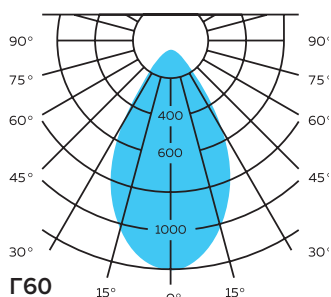
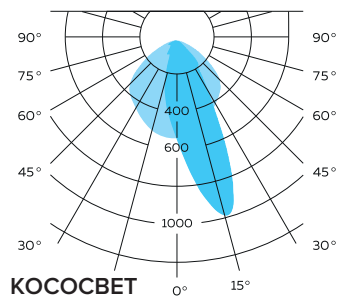



ГРУНТОВАЯ ПОДСВЕТКА ДЕРЕВА ПРИ БЛАГОУСТРОЙСТВЕ ДВОРА
г. КАЗАНЬ, РОССИЯ

D-ARCHITEKT 3/6

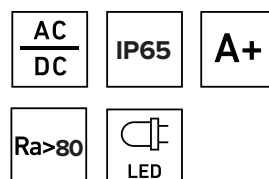

Мощность, Вт	3/6	КСС	Д120/Г80/Г54/Г36/К28/К17
Световой поток, Лм	320/640	Климат. исполнение	УХЛ1
Эффективность, Лм/Вт	106	ВхДхШ, мм	82x111x54
Цв. температура, К	3000/4000/5000	Масса, кг	0,6
Цветопередача, Ra	80	Гарантия	5 лет
Степень защиты	IP65	Срок службы	> 100 000 часов

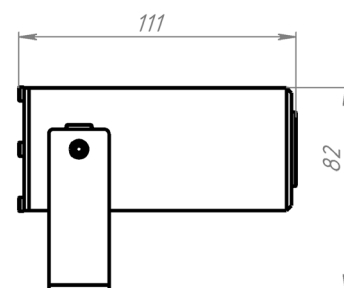
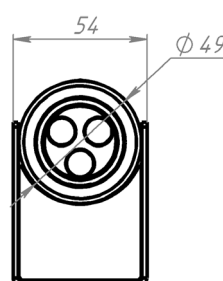
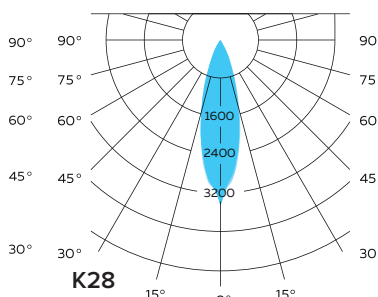
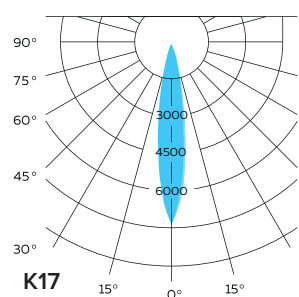
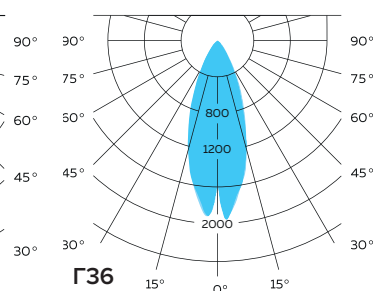
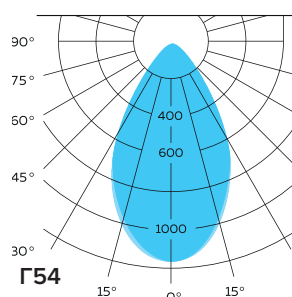
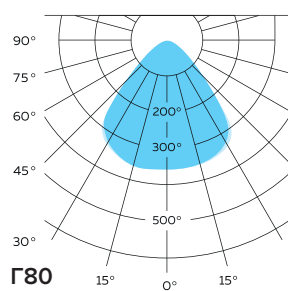
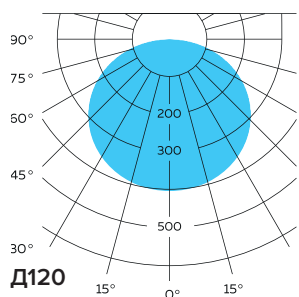



АРХИТЕКТУРНАЯ ПОДСВЕТКА «КВАРТАЛА ЮСТИЦИИ»
г. КАЗАНЬ, РОССИЯ

D-ARCHITEKT 6 DOUBLE

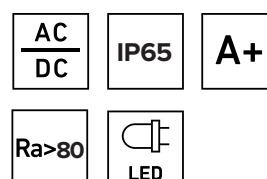

Мощность, Вт

2x3

КСС

Д120/Г80/Г54/Г36/К28/К17

Световой поток, Лм

2x320

Климат. исполнение

УХЛ1

Эффективность, Лм/Вт

106

ВхДхШ, мм

79,5x148x62

Цв. температура, К

3000/4000/5000

Масса, кг

1,2

Цветопередача, Ra

80

Гарантия

5 лет

Степень защиты

IP65

Срок службы

> 100 000 часов

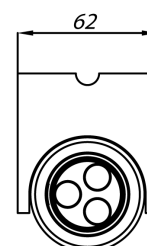
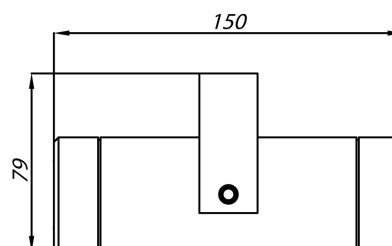
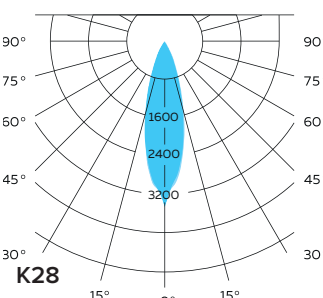
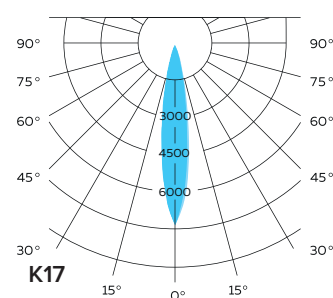
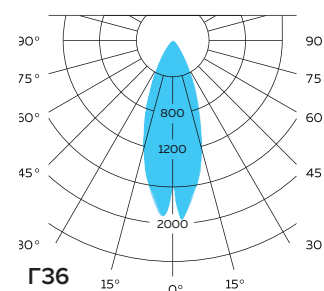
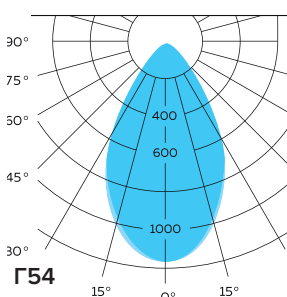
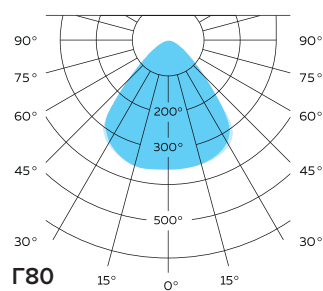
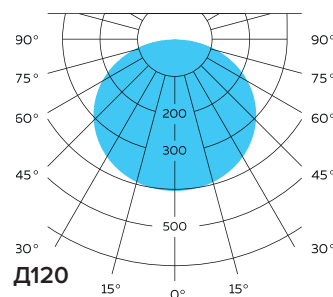



3D-ВИЗУАЛИЗАЦИЯ АРХИТЕКТУРНОЙ ПОДСВЕТКИ
ЧАСТНОГО ДОМА

D-ARCHITEKT 12/20

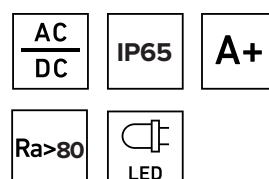

Мощность, Вт

12/20

КСС

Д120/Г80/Г30/К10

Световой поток, Лм

1320/2200

Климат. исполнение

УХЛ1

Эффективность, Лм/Вт

110

ВхДхШ, мм

100x185x95

Цв. температура, К

3000/4000/5000

Масса, кг

1

Цветопередача, Ra

80

Гарантия

5 лет

Степень защиты

IP65

Срок службы

> 100 000 часов

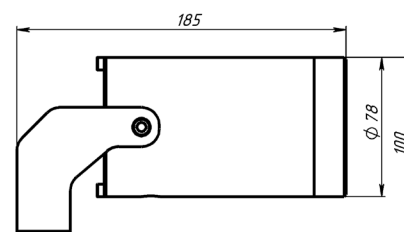
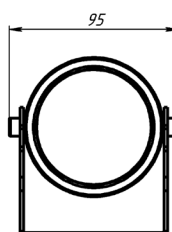
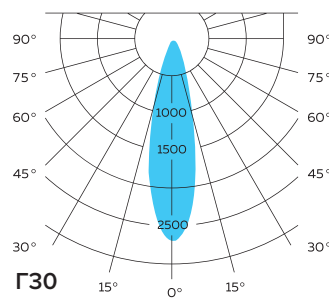
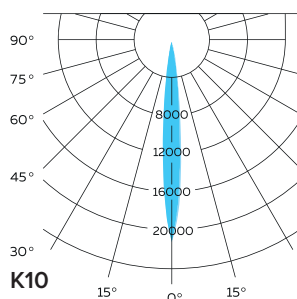
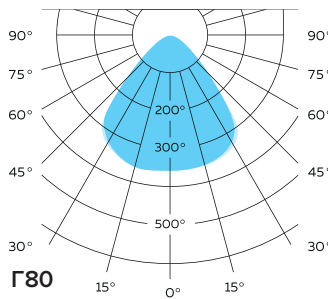
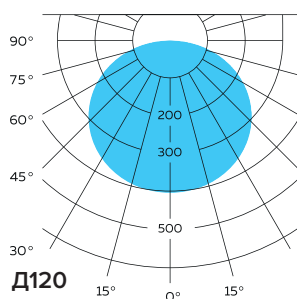



АРХИТЕКТУРНАЯ ПОДСВЕТКА ЖИЛОГО КОМПЛЕКСА
РЕСПУБЛИКА ИНГУШЕТИЯ, РОССИЯ

D-ARCHITEKT 12/20 DOUBLE

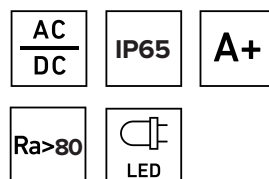

Мощность, Вт

12x2/20x2

КСС

Д120/Г80/Г30/К10

Световой поток, Лм

1320x2/2200x2

Климат. исполнение

УХЛ1

Эффективность, Лм/Вт

110

ВхДхШ, мм

109x204x88

Цв. температура, К

3000/4000/5000

Масса, кг

1,7

Цветопередача, Ra

80

Гарантия

5 лет

Степень защиты

IP65

Срок службы

> 100 000 часов

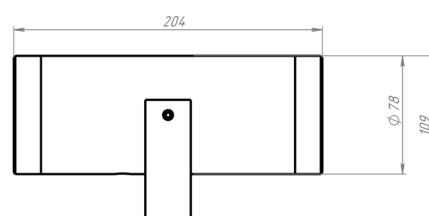
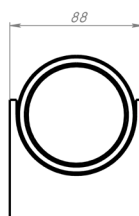
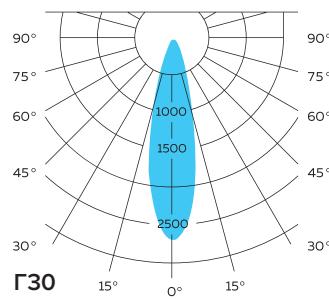
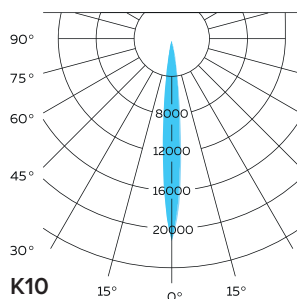
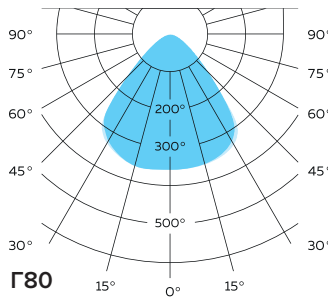
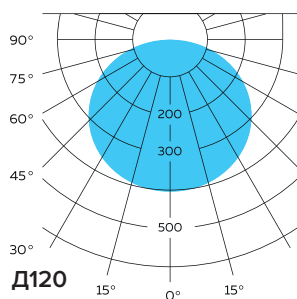



НАРУЖНОЕ ОСВЕЩЕНИЕ IT-PARK ИМ.БАШИРА РАМЕЕВА
г. КАЗАНЬ, РОССИЯ

D-ARCHITEKT QUADRO 12/20

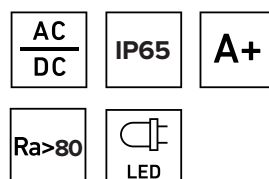

Мощность, Вт

12/20

КСС

Д120/Г80/Г30/К10

Световой поток, Лм

1320/2200

Климат. исполнение

УХЛ1

Эффективность, Лм/Вт

110

ВхДхШ, мм

97x185x86

Цв. температура, К

3000/4000/5000

Масса, кг

1

Цветопередача, Ra

80

Гарантия

5 лет

Степень защиты

IP65

Срок службы

> 100 000 часов

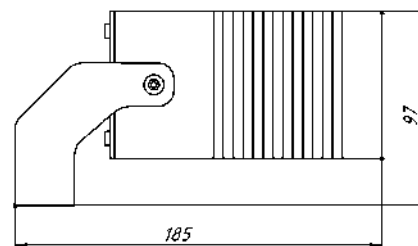
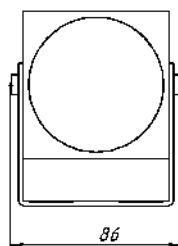
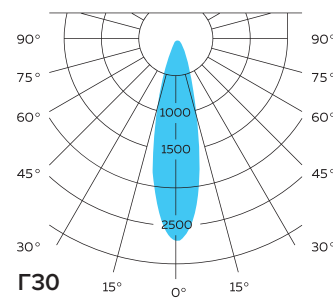
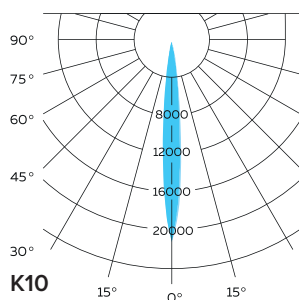
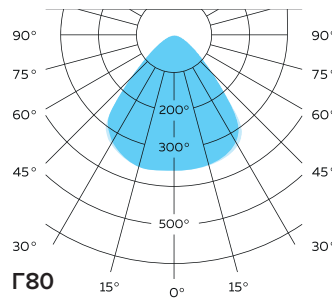
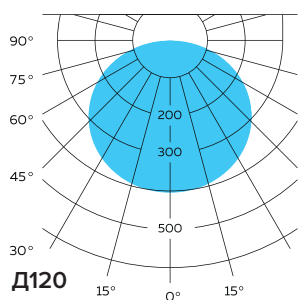



АРХИТЕКТУРНАЯ ПОДСВЕТКА УЧЕБНОГО КОРПУСА
КАЗАНСКОГО ФЕДЕРАЛЬНОГО УНИВЕРСИТЕТА

D-ARCHITEKT QUADRO DOUBLE 12/20

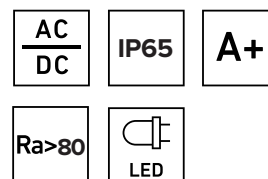

Мощность, Вт

Световой поток, Лм

Эффективность, Лм/Вт

Цв. температура, К

Цветопередача, Ra

Степень защиты

12x2/20x2

1320x2/2200x2

110

3000/4000/5000

80

IP65

КСС

Климат. исполнение

ВхДхШ, мм

Масса, кг

Гарантия

Срок службы

Д120/Г80/Г30/К10

УХЛ1

107x210x86

1,9

5 лет

> 100 000 часов

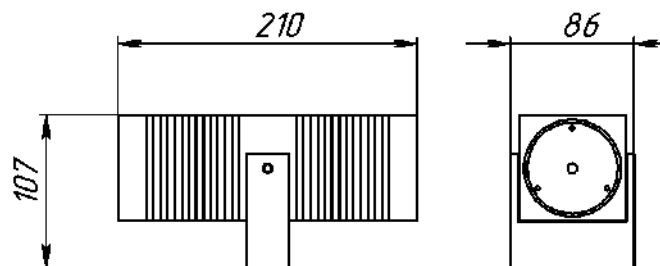
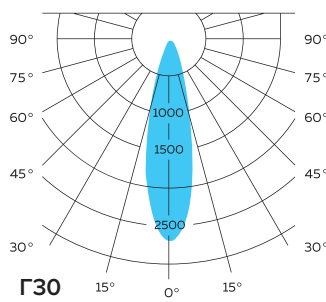
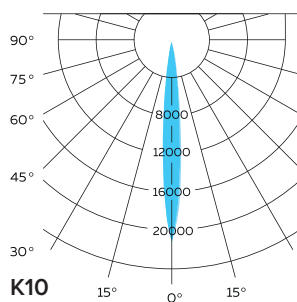
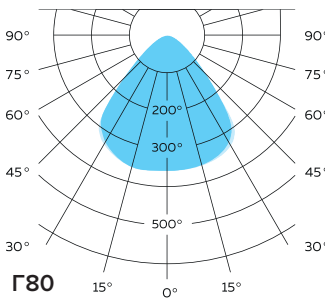
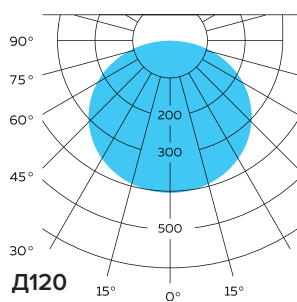



3D-ВИЗУАЛИЗАЦИЯ АРХИТЕКТУРНОЙ ПОДСВЕТКИ
ЧАСТНОГО ДОМА

D-ARCHILINE PIXEL

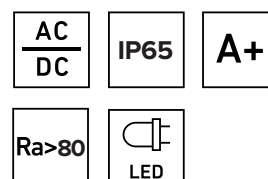

Мощность, Вт

1,5

КСС

Д

Цв. температура, К

RGB

Климат. исполнение

УХЛ1

Цветопередача, Ra

80

Габаритные размеры, мм

23x50, 5x40

Степень защиты

IP65

Масса, кг

0.075

Интерфейс управления

DMX-512

Гарантия/ срок службы

5 лет/ > 100 000 часов

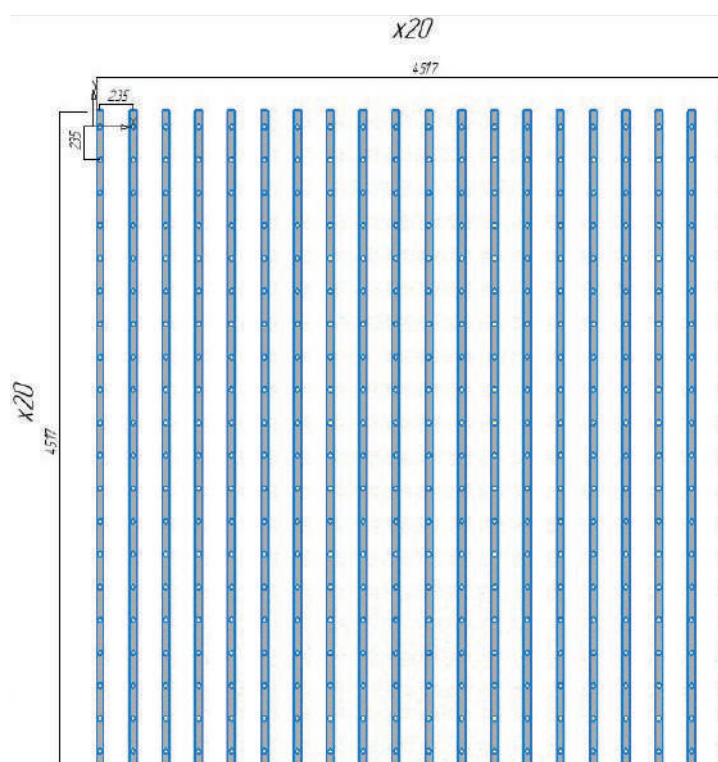
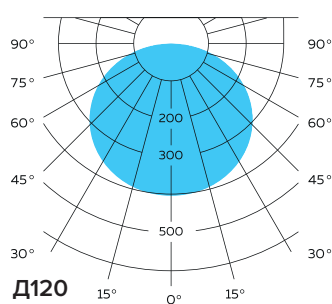



НАРУЖНОЕ ОСВЕЩЕНИЕ IT-ПАРК ИМ.БАШИРА РАМЕЕВА
г. КАЗАНЬ, РОССИЯ



DIODIS

ООО НПО «Диодис»
8 800 350 61 81
(бесплатно по России)
Казань, ул. Рахимова, д. 16
info@diodis.com
дiodис.рф